

PLANTA IMPLANTACIÓN

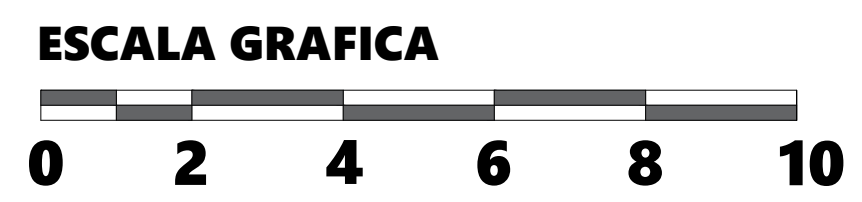

UTADEO

PROYECTO:
PLAZA MUSEO ARTE AFRO COLOMBIANO
UBICACIÓN:
CHAMBACU

DOCENTE
**ARQ. GERMAN MARTELO
ARQ. RODRIGO ARTEAGA**
ESTUDIANTE
EMIL GONZALEZ

CONTIENE
PLANTA IMPLANTACIÓN
ESCALA 1:300

PLANO No.
A-01
MAYO 16 2024

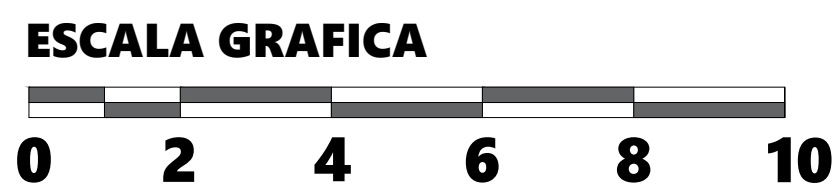
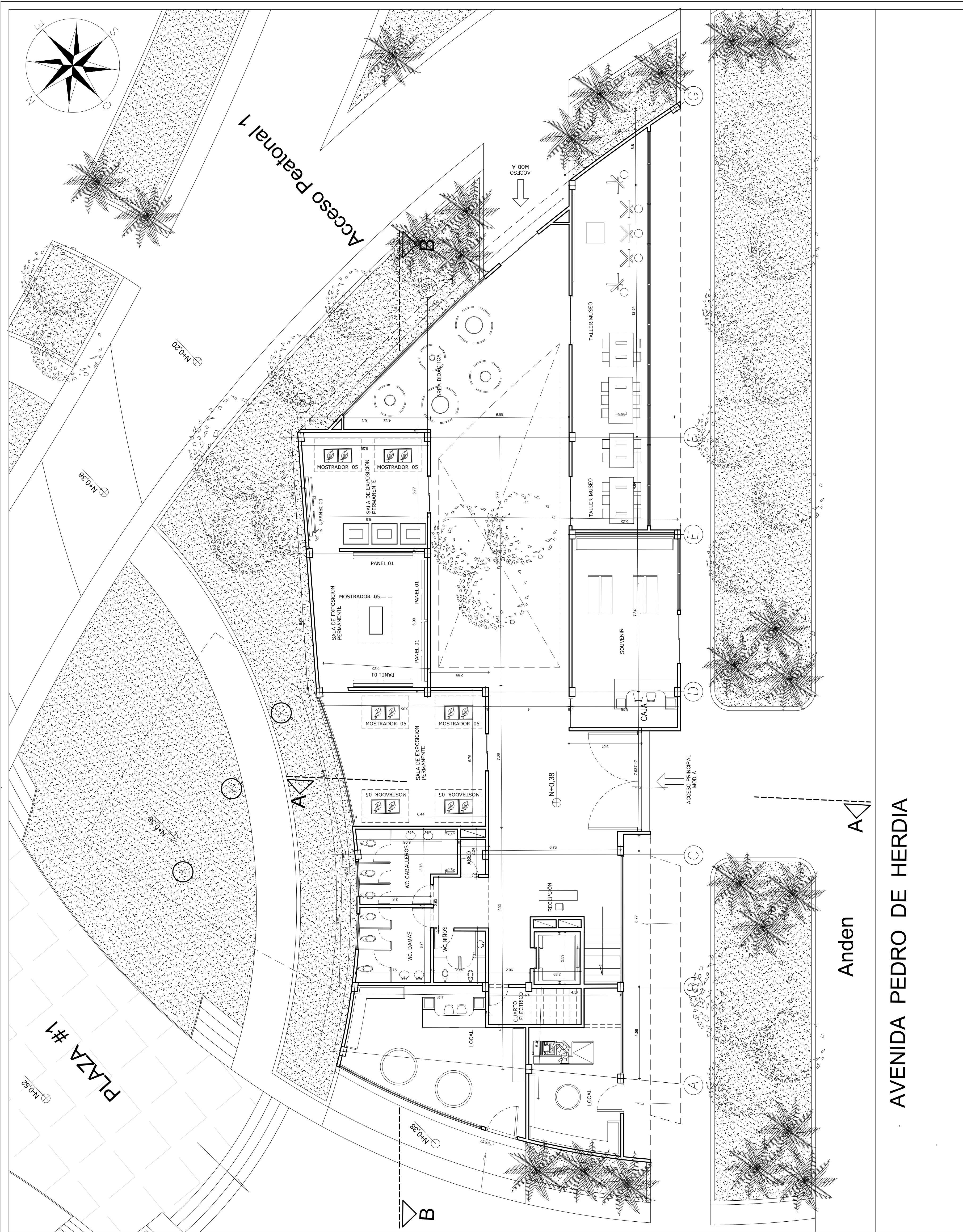

MUSEO MODULO A
PLANTA PRIMER PISO
PLANTA SEGUNDO PISO

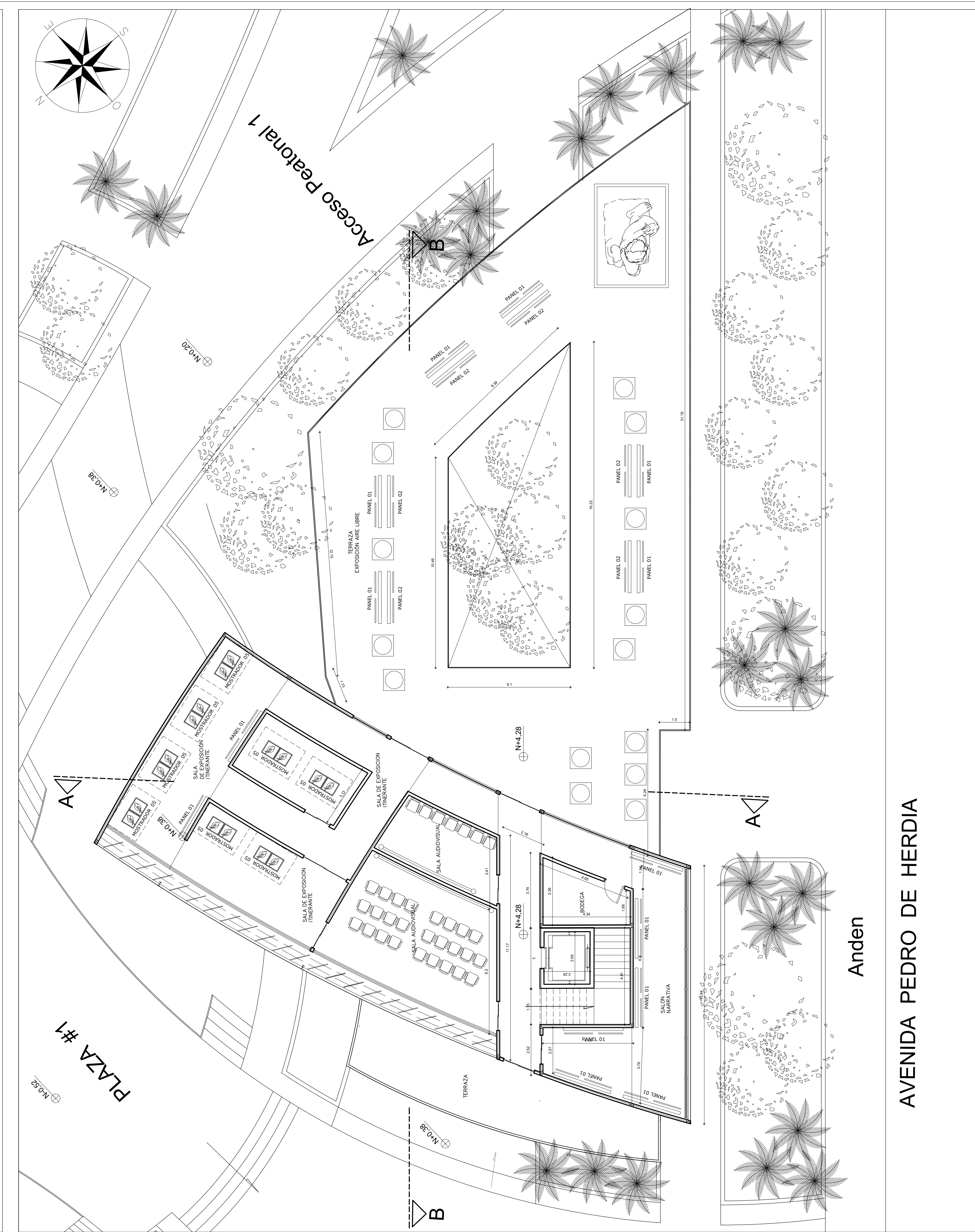

UTADEO

PROYECTO:
**PLAZA MUSEO ARTE MODERNO
AFRO COLOMBIANO**
UBICACIÓN:
CHAMBACU

DOCENTE
**ARQ. GERMAN MARTELO
ARQ. RODRIGO ARTEAGA**
ESTUDIANTE
EMIL GONZALEZ

CONTIENE
**MUSEO MODULO A
PLANTA PRIMER PISO
PLANTA SEGUNDO PISO**
ESCALA 1:100

PLANO No.
A-02
ABRIL 16 2024

Anden
AVENIDA PEDRO DE HERDIA

Anden
AVENIDA PEDRO DE HERDIA

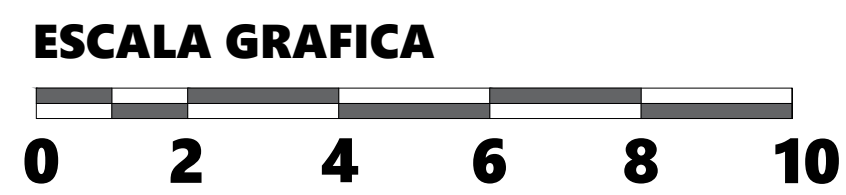
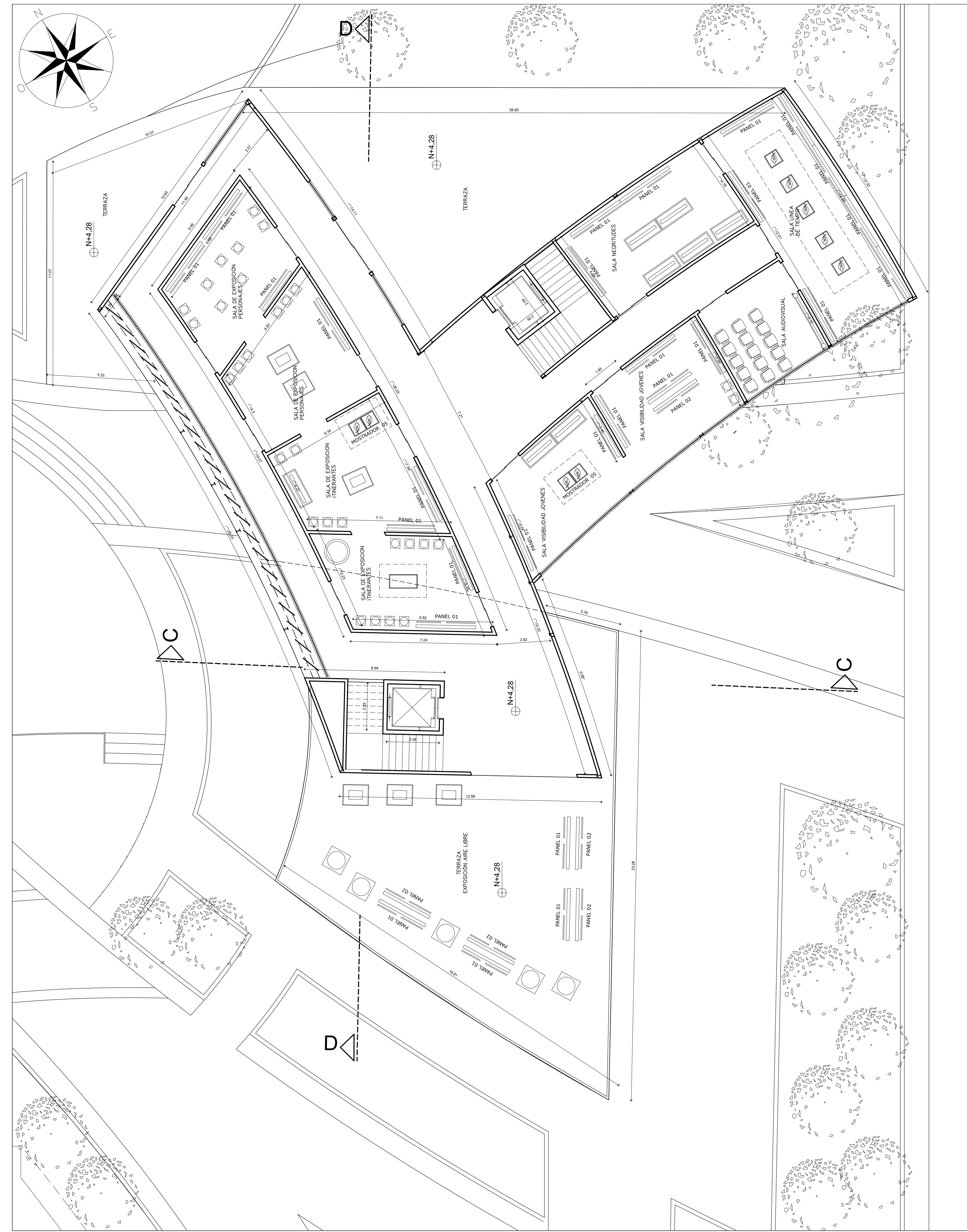
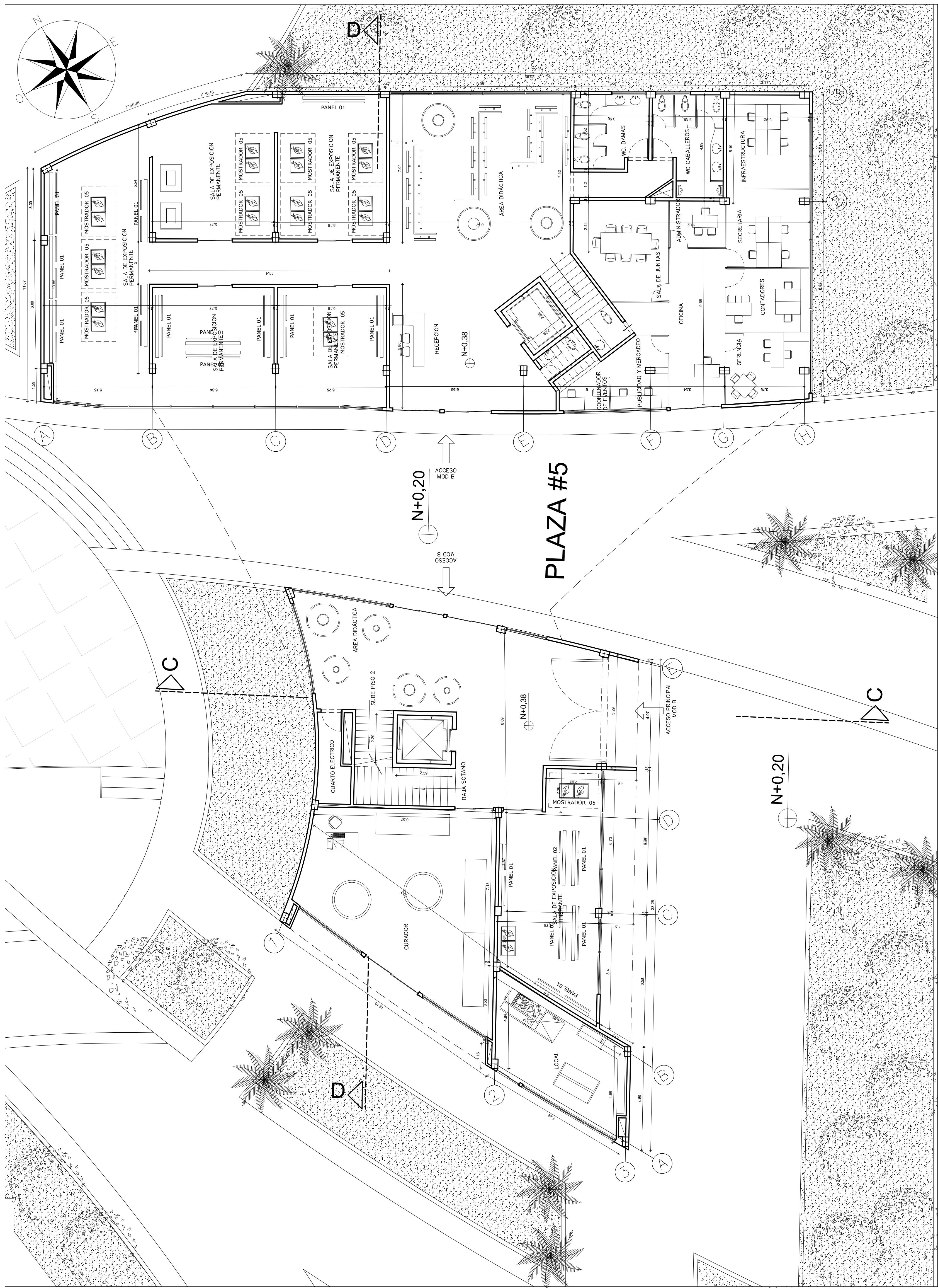

MUSEO MODULO B
 PLANTA PRIMER PISO
 PLANTA SEGUNDO PISO

UTADEO

PROYECTO:
**PLAZA MUSEO ARTE MODERNO
 AFRO COLOMBIANO**

UBICACIÓN:
CHAMBACU

ARQ. GERMAN MARTELO
 ARQ. RODRIGO ARTEAGA

EMIL GONZALEZ

CONTIENE
 MUSEO MODULO B
 PLANTA PRIMER PISO
 PLANTA SEGUNDO PISO

ESCALA 1:100

PLANO No.

A-03

ABRIL 16 2024

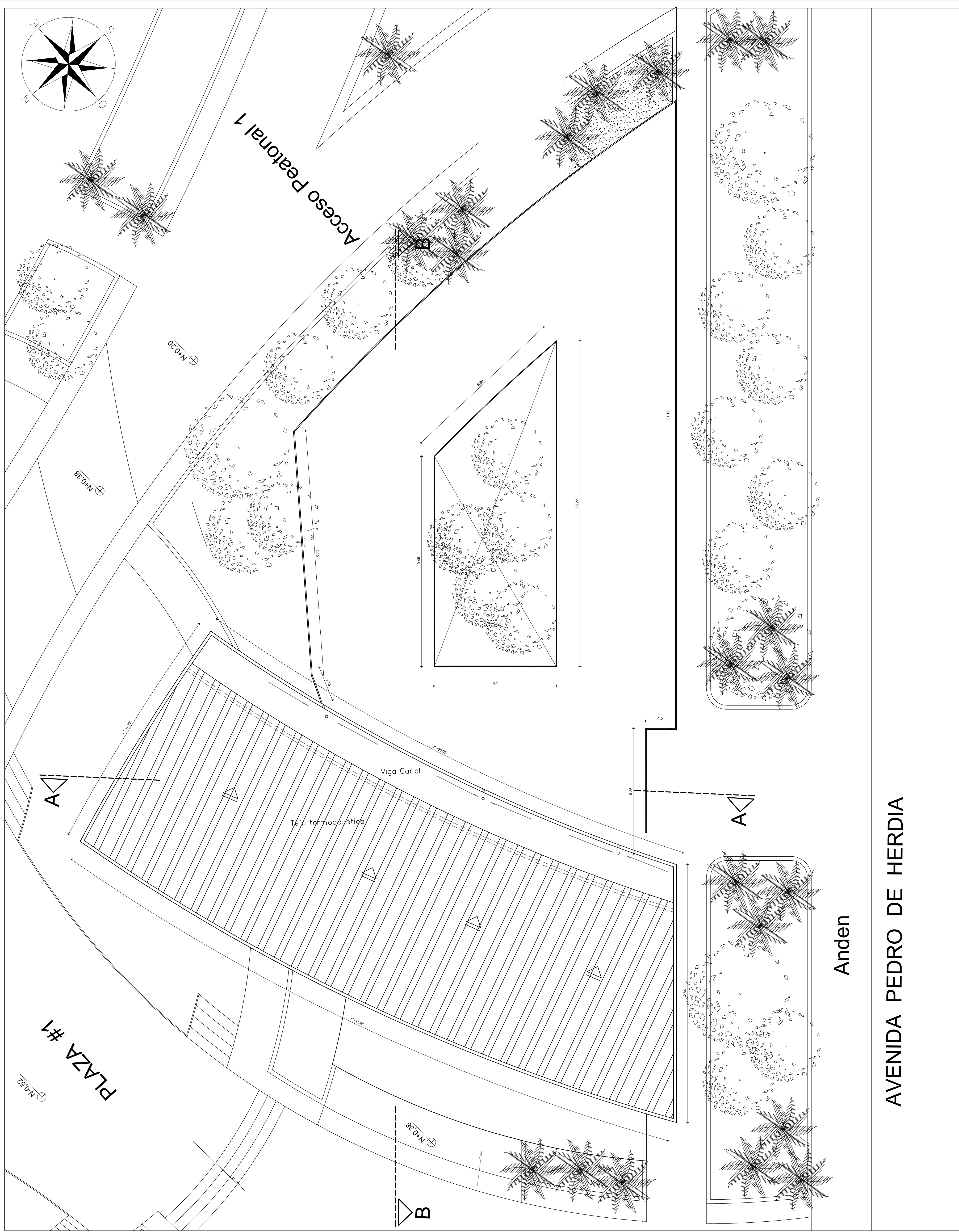

MUSEO
 MODULO A - MODULO B
 PLANTA CUBIERTA

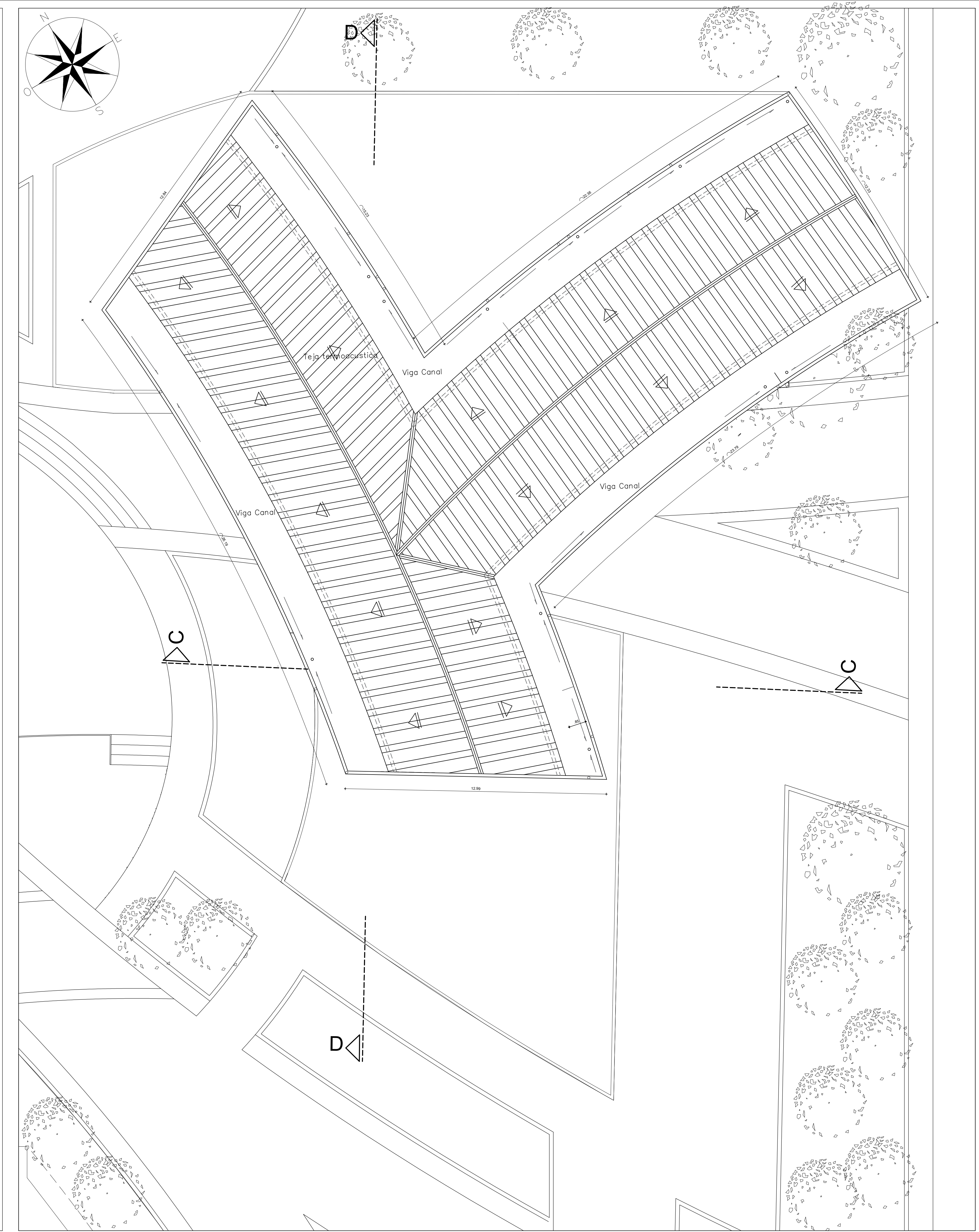
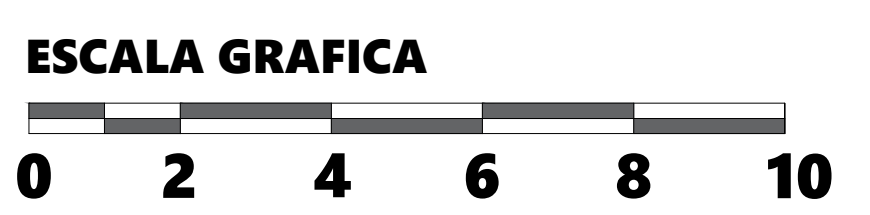

AVENIDA PEDRO DE HERDIA

Anden

UTADEO	PROYECTO: PLAZA MUSEO ARTE MODERNO AFRO COLOMBIANO	DOCENTE ARQ. GERMAN MARTELO ARQ. RODRIGO ARTEAGA	CONTIENE MUSEO MODULO A - MODULO B PLANTA CUBIERTA	PLANO No. A-04
	UBICACIÓN: CHAMBACU	ESTUDIANTE EMIL GONZALEZ	ESCALA 1:100	ABRIL 16 2024

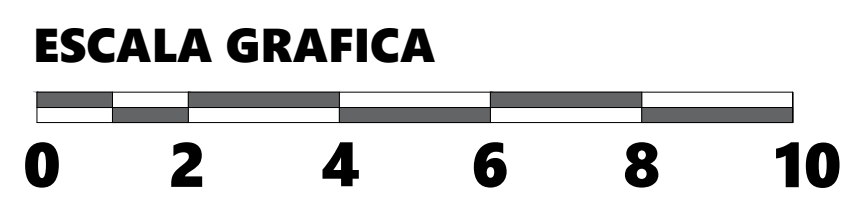
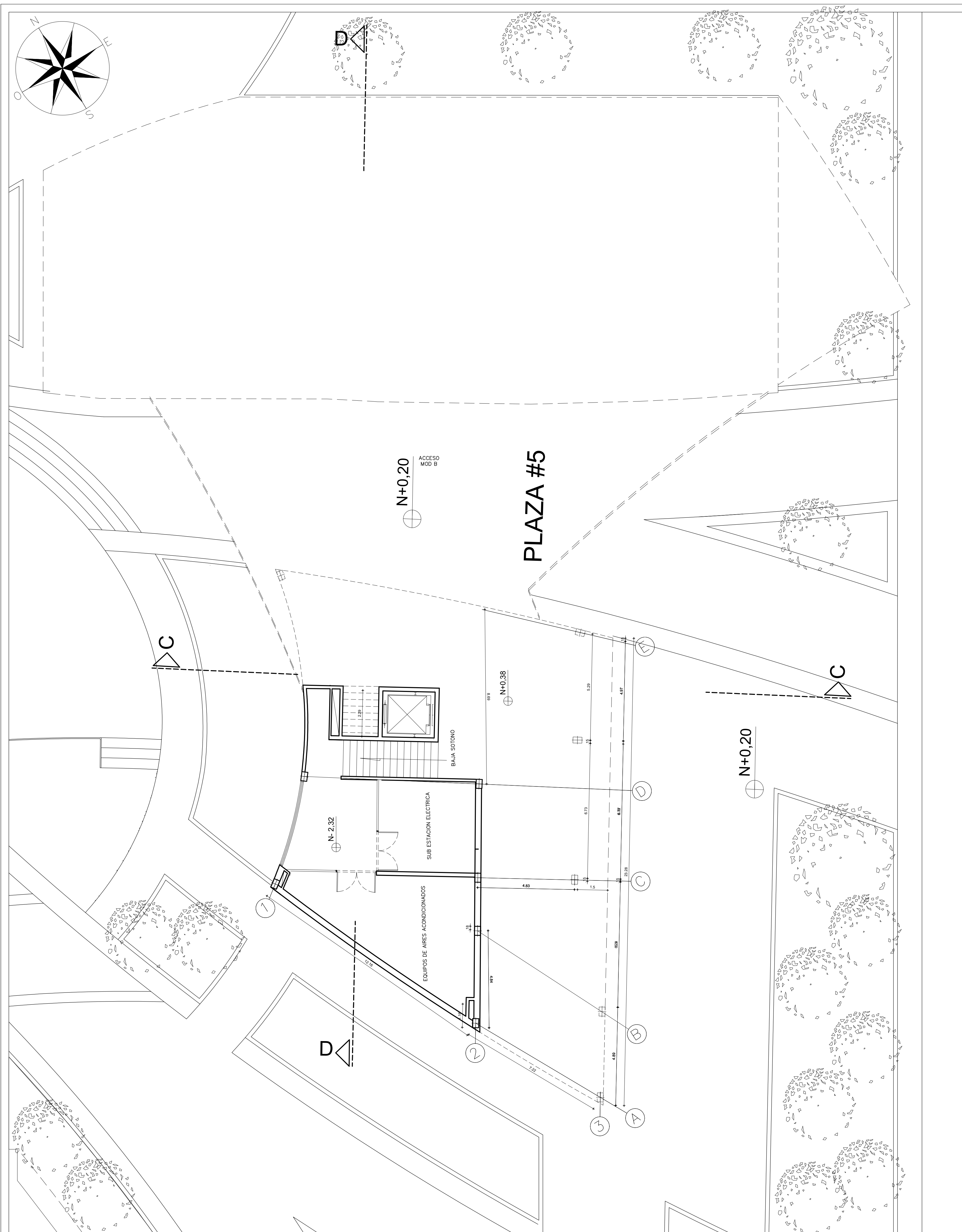

MUSEO MODULO B
PLANTA SÓTANO Y DETALLE DE
PISO PLAZA

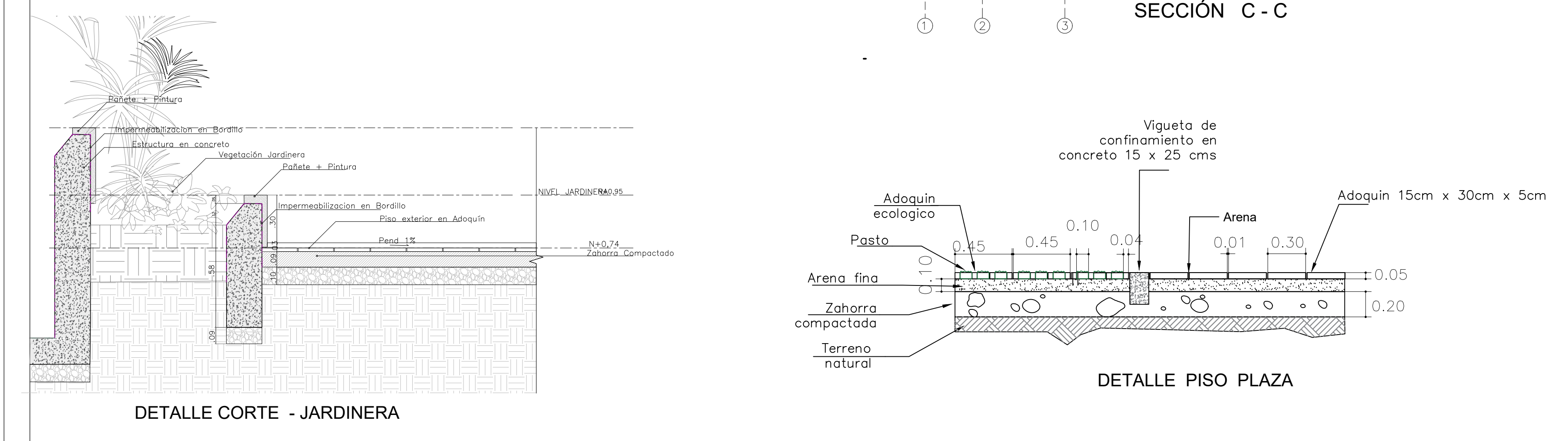
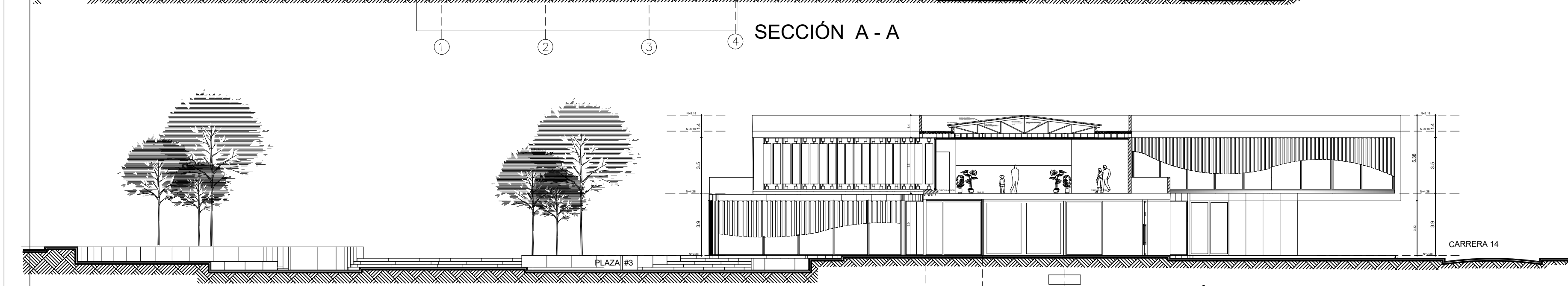
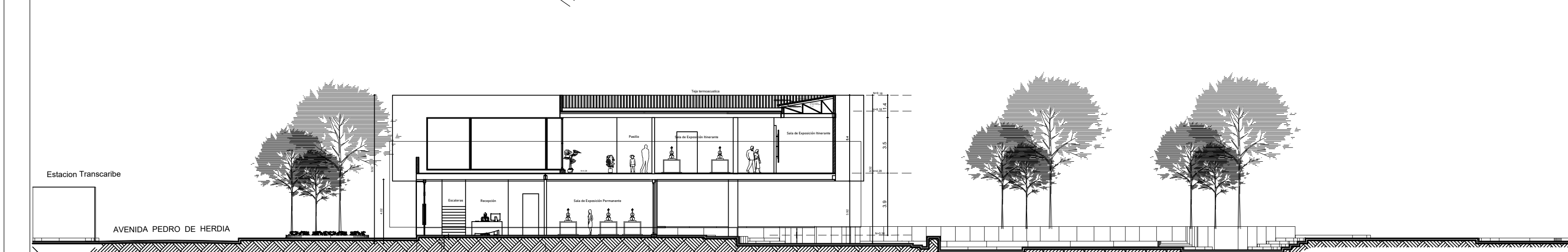
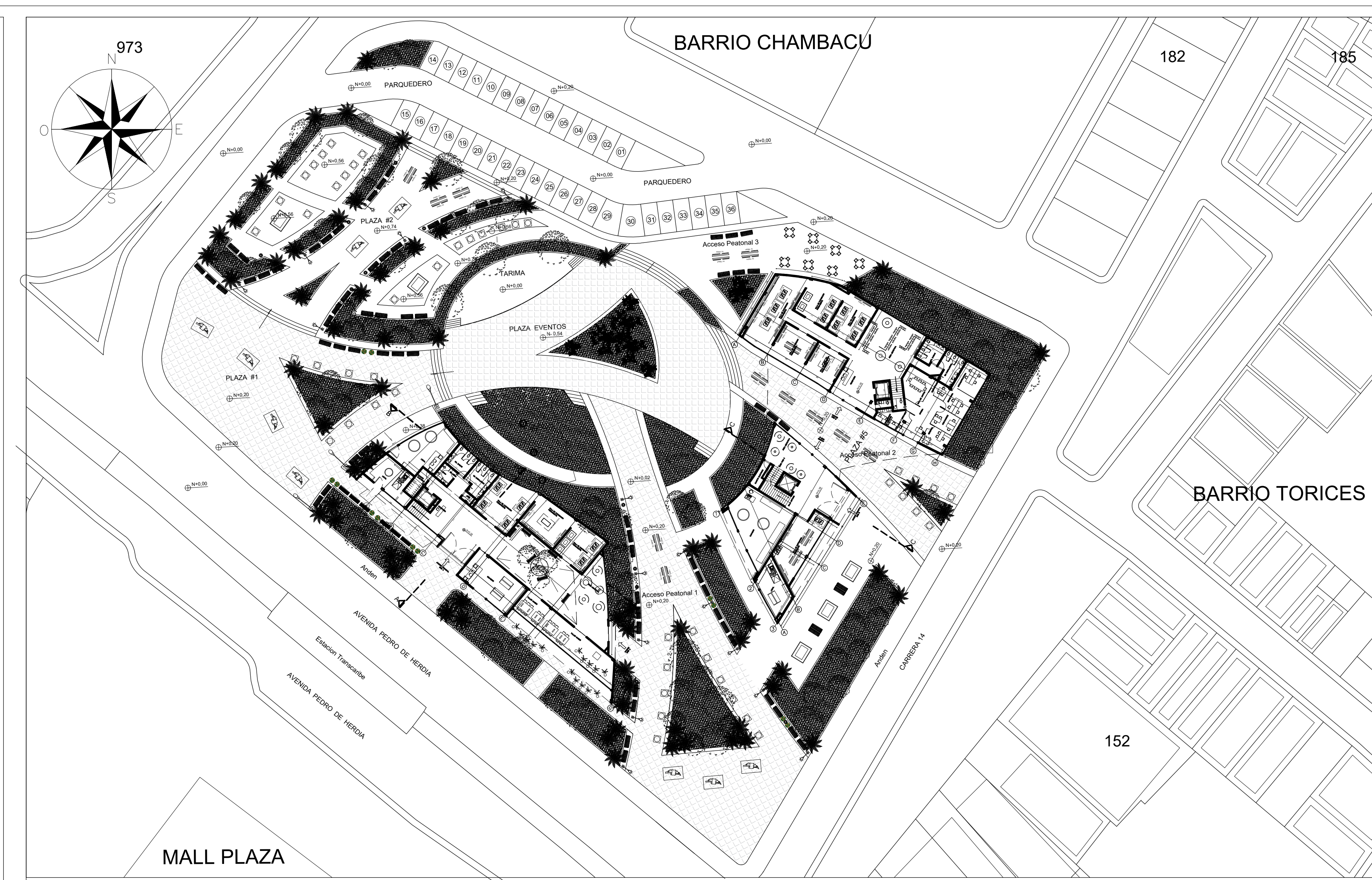

UTADEO

PLAZA MUSEO ARTE MODERNO
AFRO COLOMBIANO

ARQ. GERMAN MARTELO
ARQ. RODRIGO ARTEAGA

MUSEO MODULO B
PLANTA SÓTANO Y
DETALLE DE PISO PLAZA

A-05

UBICACIÓN:
CHAMBACU

ESTUDIANTE
EMIL GONZALEZ

ESCALA 1:100

ABRIL 16 2024

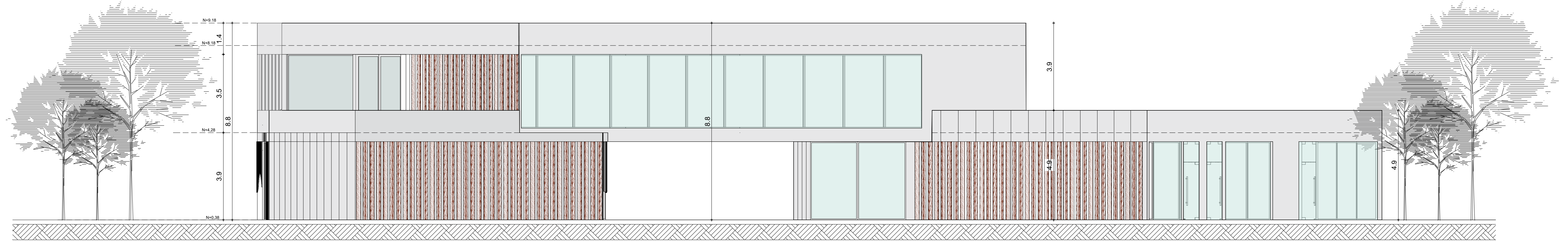
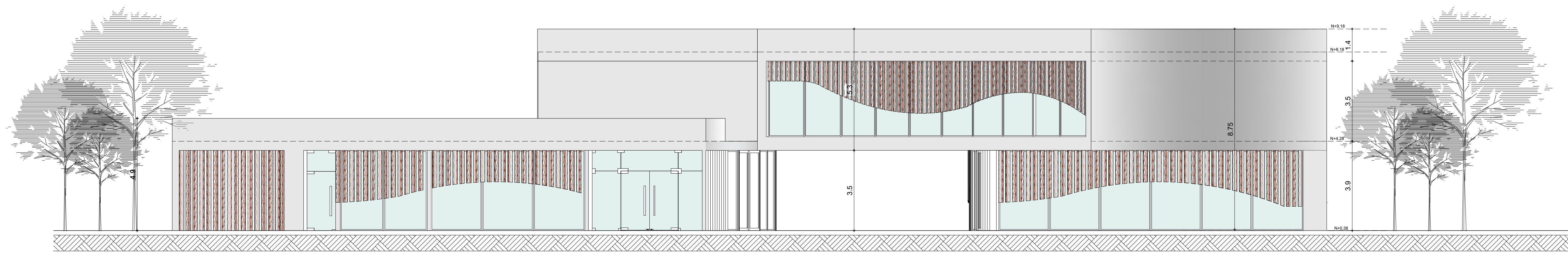

FACHADA TRASERA DEL MODULO B

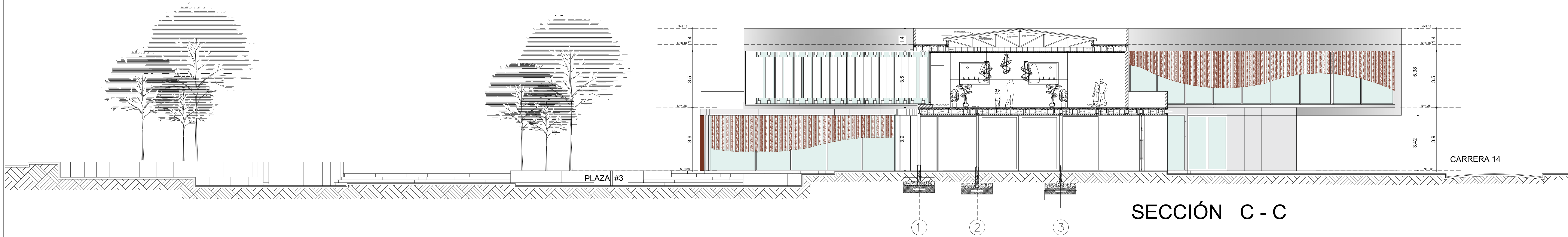

SECCIÓN C - C

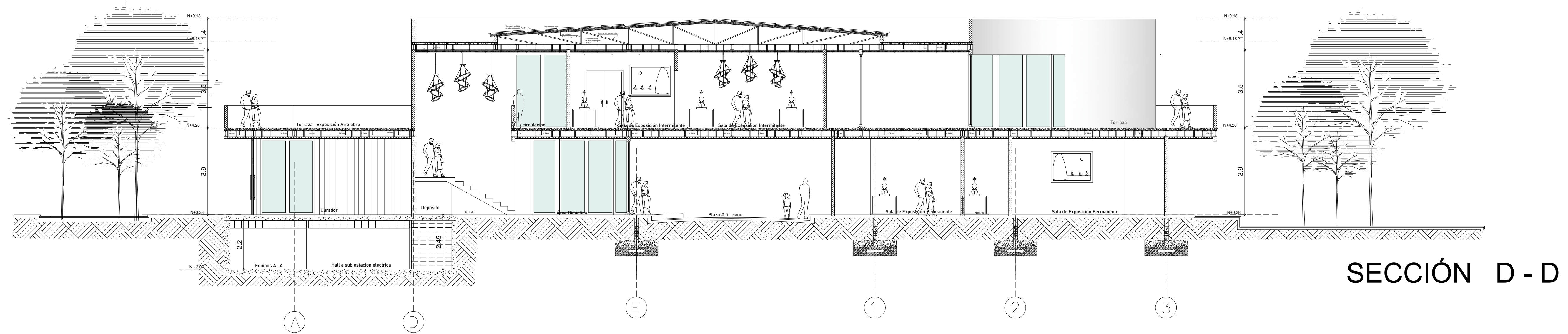

SECCIÓN D - D

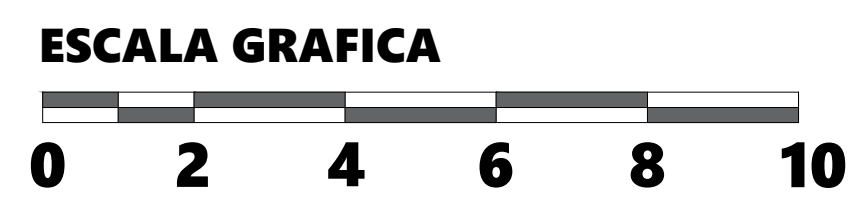

MUSEO MODULO B
FACHADAS Y SECCION C-C y D-D

UTADEO

PLAZA MUSEO ARTE MODERNO
AFRO COLOMBIANO

UBICACIÓN:

CHAMBACU

DOCENTE

ARQ. GERMAN MARTELO
ARQ. RODRIGO ARTEAGA

ESTUDIANTE

EMIL GONZALEZ

CONTIENE

MUSEO MODULO B
FACHADAS Y SECCION C - C y D - D

ESCALA 1:100

A-07

ABRIL 16 2024

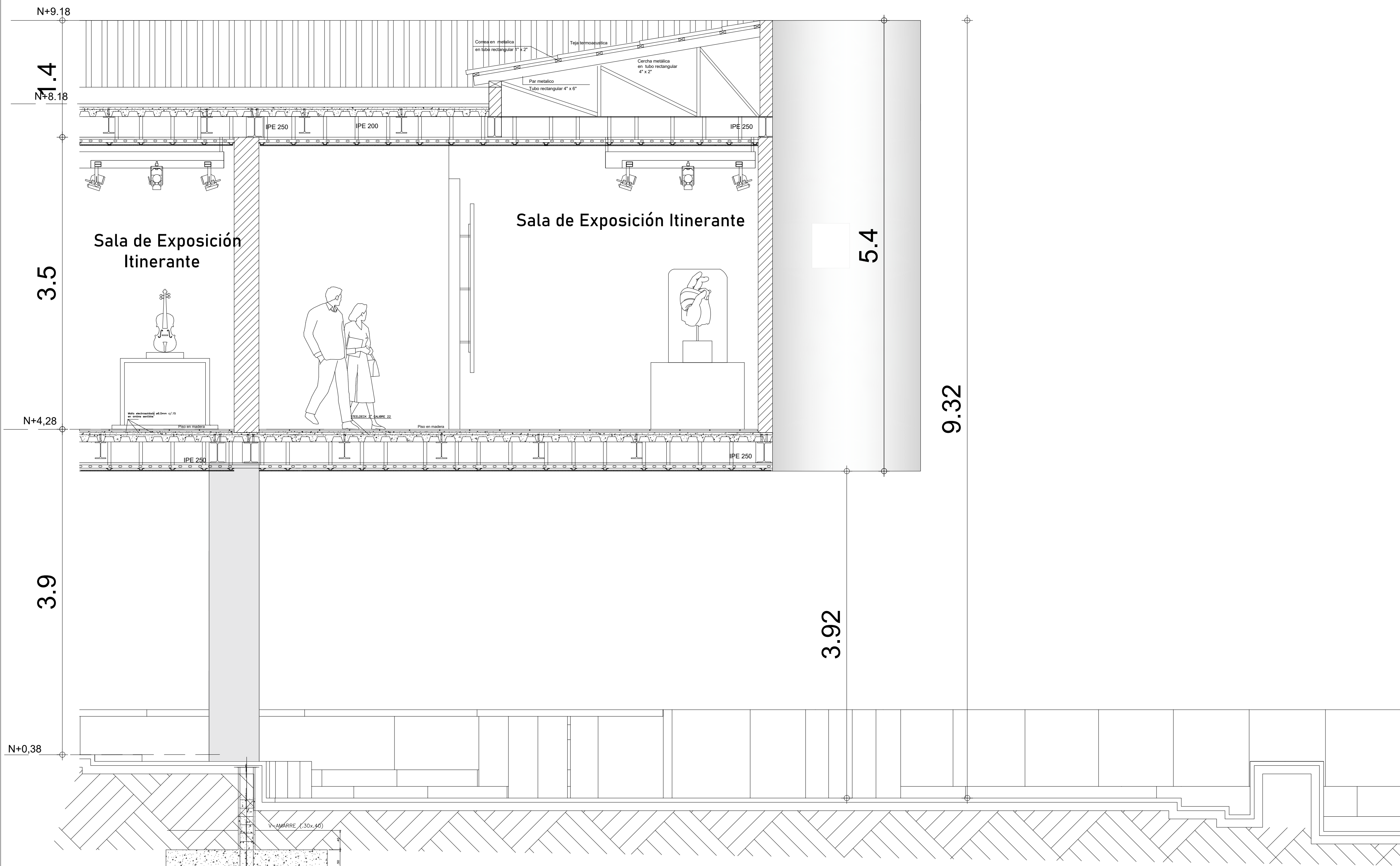

SECCIÓN A - A

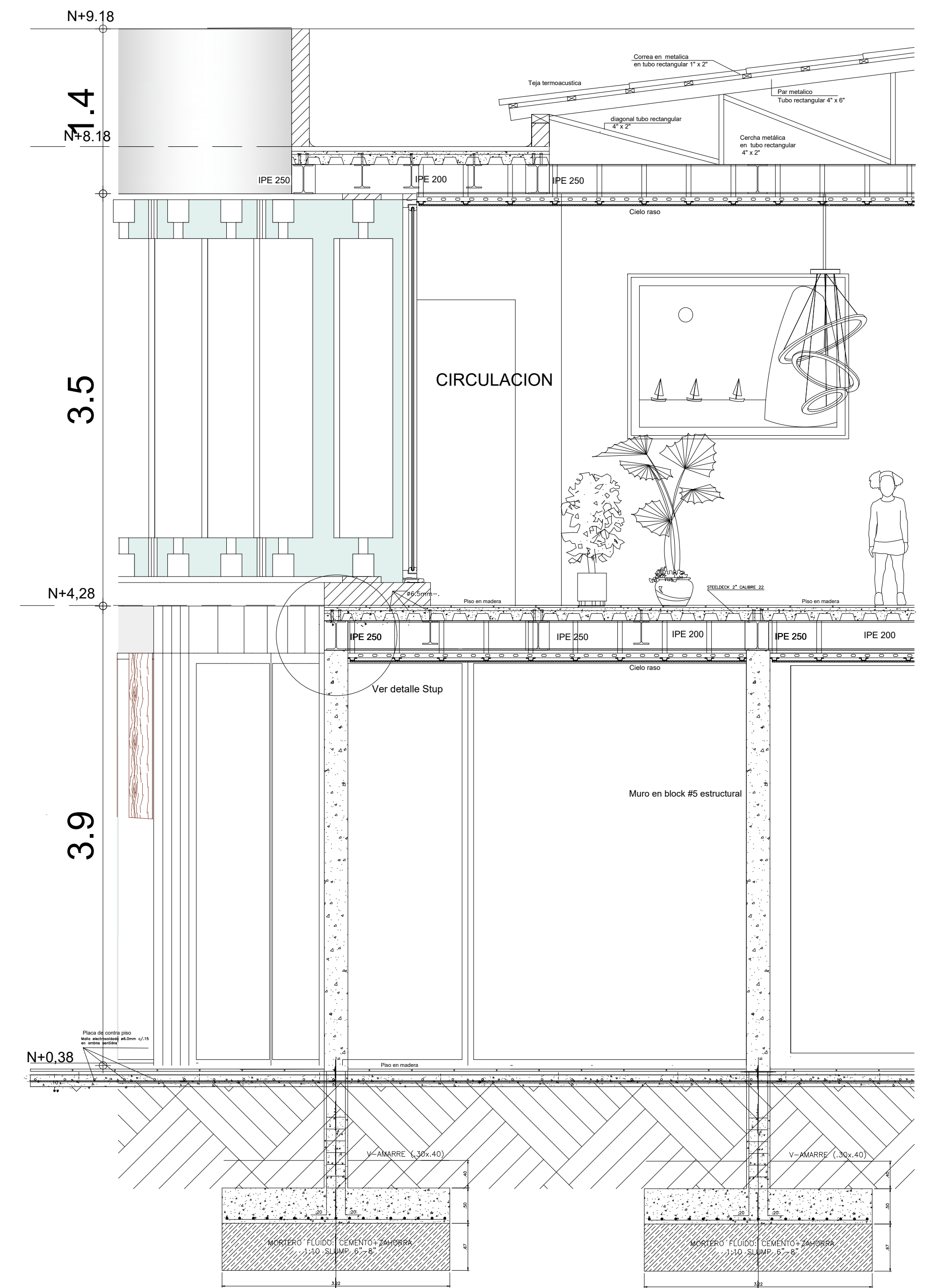

SECCIÓN C - C

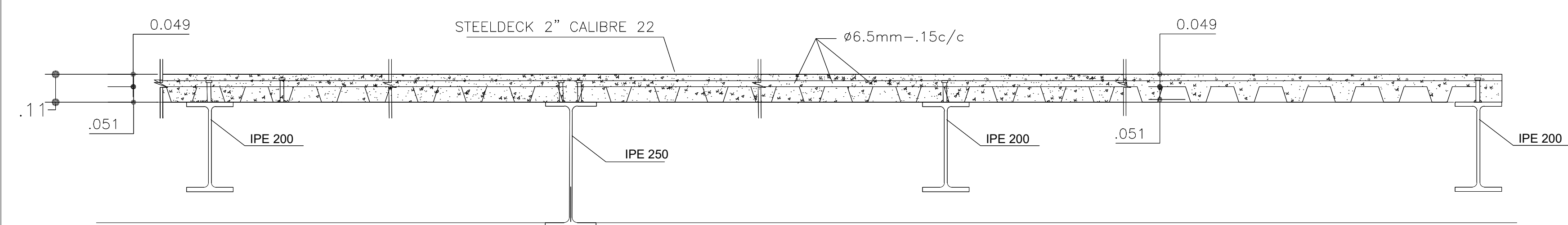

DETALLE ESTRUCTURAL VIGAS IPE

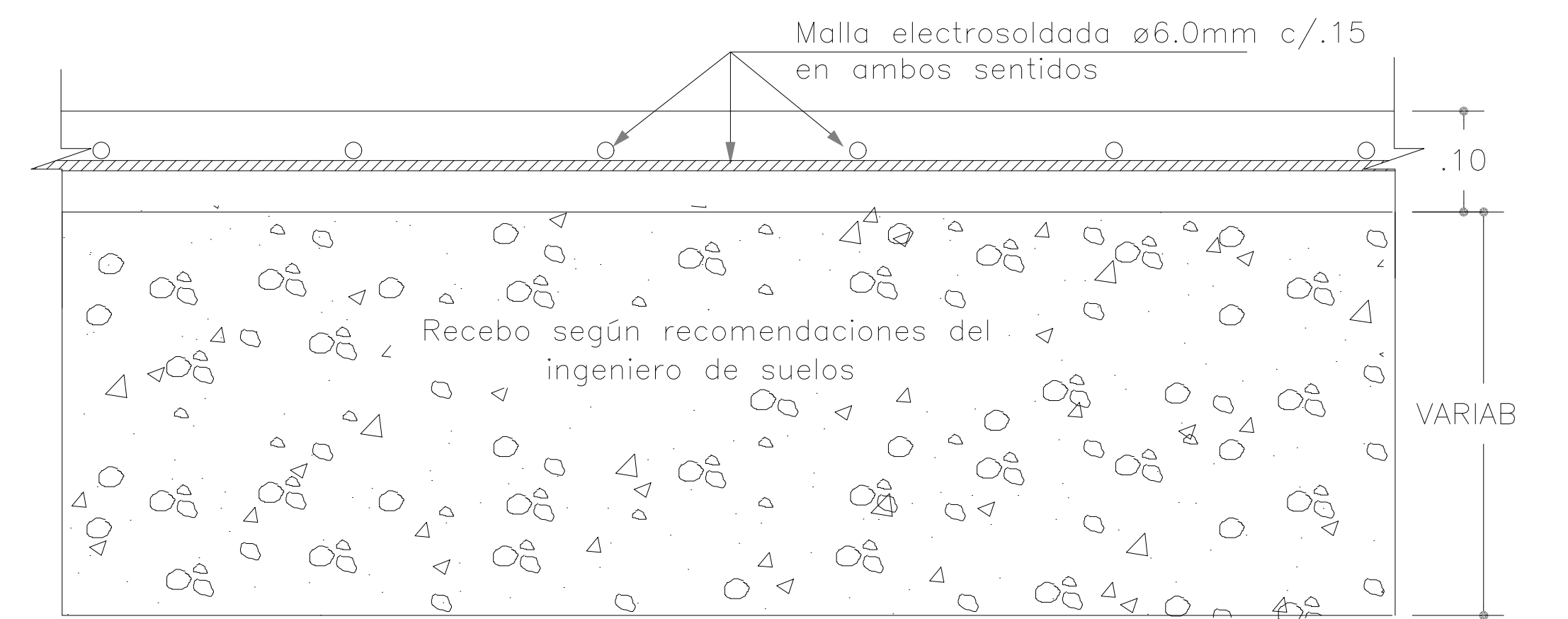
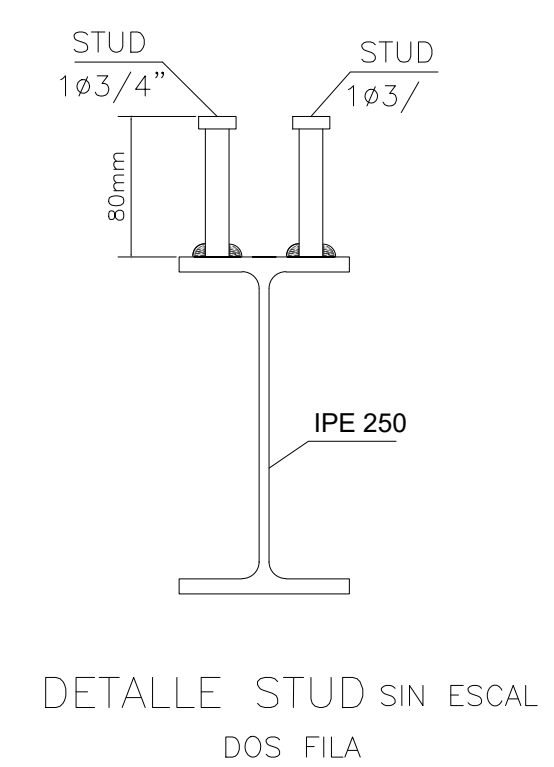
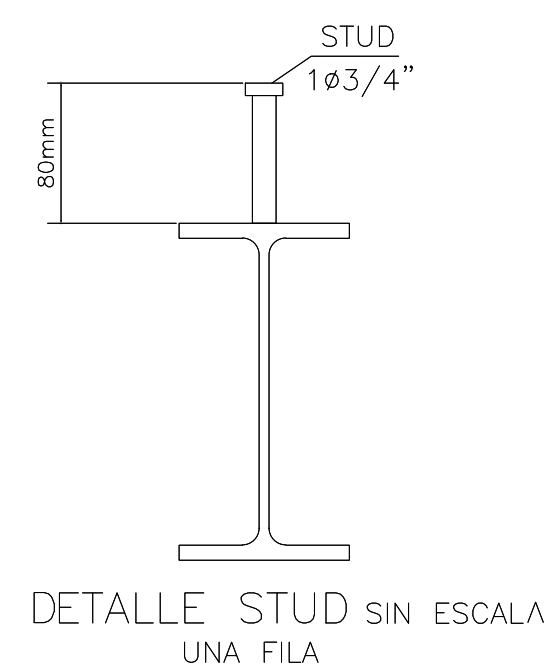

DETALLE PLACA DE CONTRA PISO

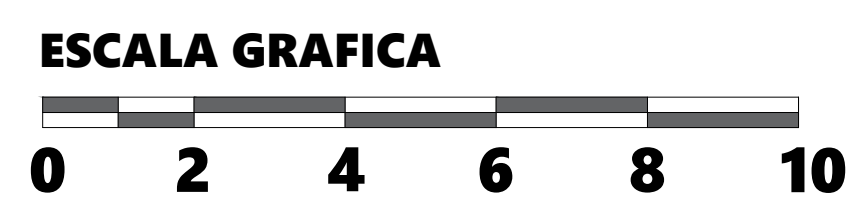

MUSEO MODULO A
FACHADAS Y SECCION A-A

UTADEO

PLAZA MUSEO ARTE MODERNO
AFRO COLOMBIANO

ARQ. GERMAN MARTELO
ARQ. RODRIGO ARTEAGA

MUSEO MODULO
SECCIÓN A-A y C-C
DETALLES ESTRUCTURAL

A-08

UBICACIÓN:
CHAMBACU

ESTUDIANTE:
EMIL GONZALEZ

ESCALA 1:30

MAYO 16 2024

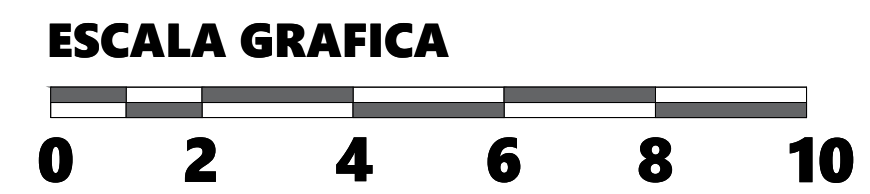
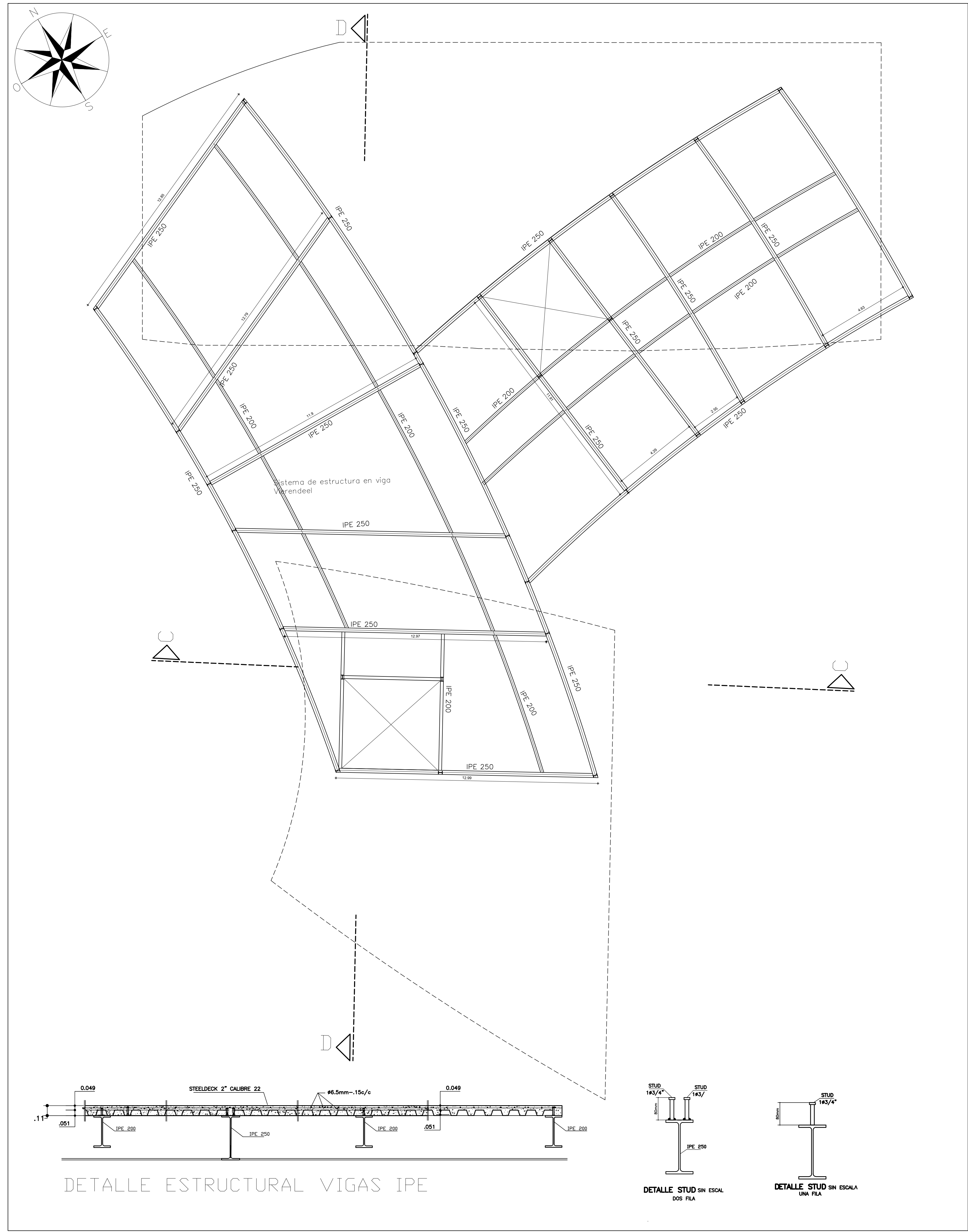
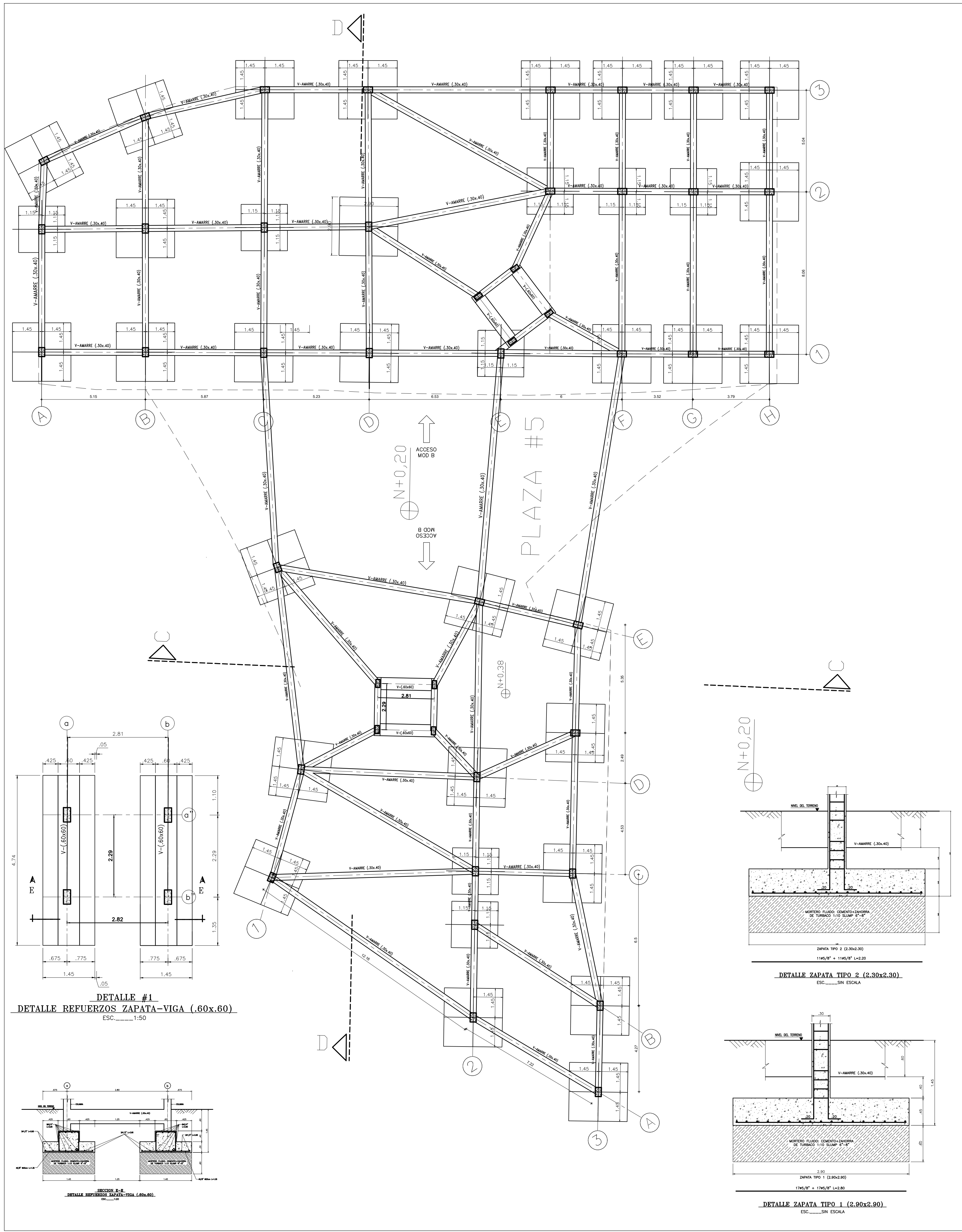

**MUSEO MODULO B
PLANTA ESTRUCTURAL**

UTADEO

PROYECTO:
**PLAZA MUSEO ARTE MODERNO
AFRO COLOMBIANO**

UBICACION:
CHAMBACU

DOCENTE
**ARQ. GERMAN MARTELO
ARQ. RODRIGO ARTEAGA**

ESTUDIANTE
EMIL GONZALEZ

CONTIENE
**MUSEO MODULO B
PLANTA ESTRUCTURAL**

ESCALA 1:100

PLANO No.
A-10

ABRIL 16 2024